

注意:(1) 信息编辑器用于向信息中输入内容,即“打印内容”。使用下列菜单可向信息中输入内容。

(2) 信息编辑器中的某些项可以关闭或隐藏。请参考机器设置的“配置”区域(请参考产品手册)。

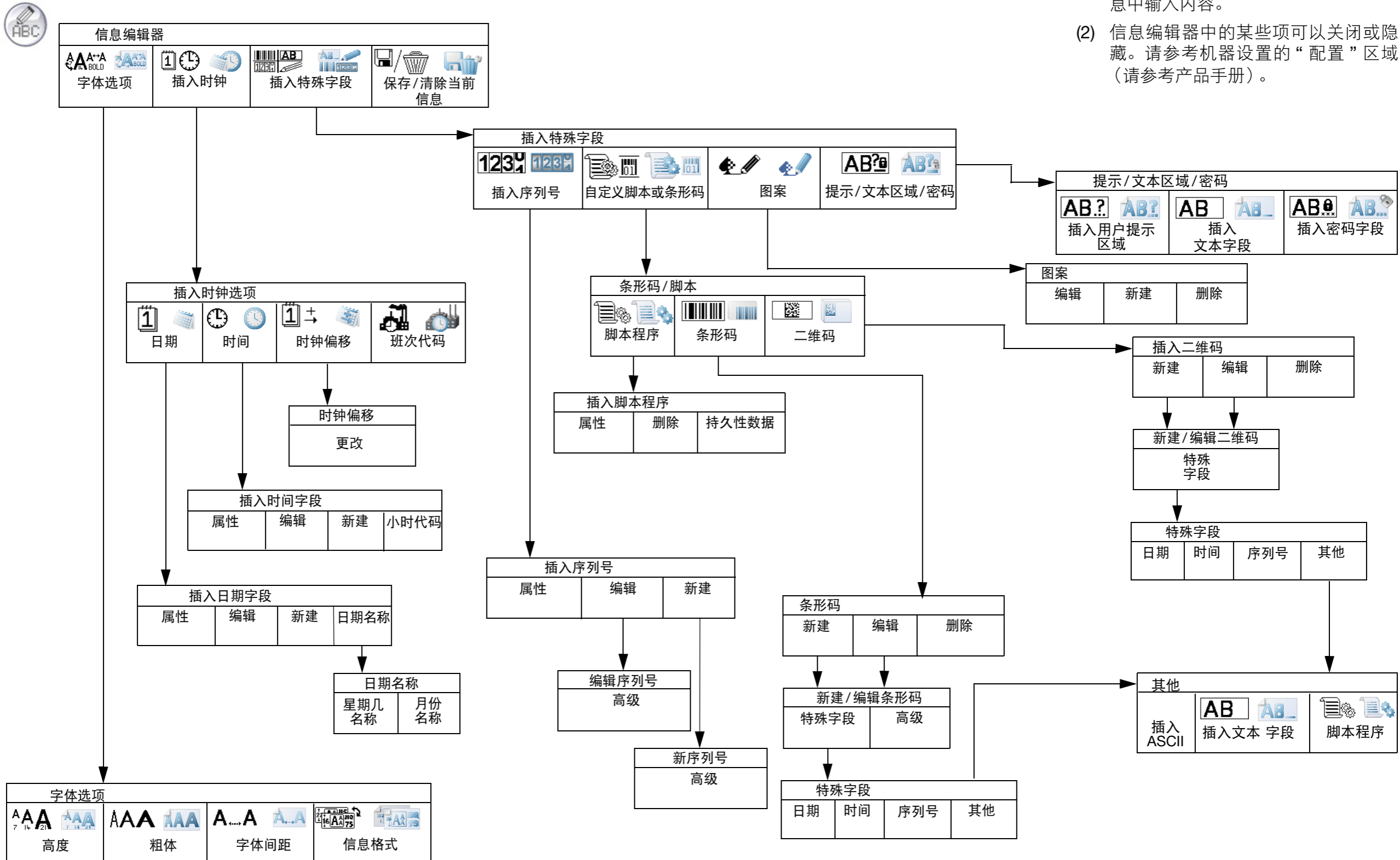



注意：打印参数用于设置信息的打印方式，即打印方向、偏移等。

请参见下一页中的“机器设置 > 配置 > 通用打印设置”

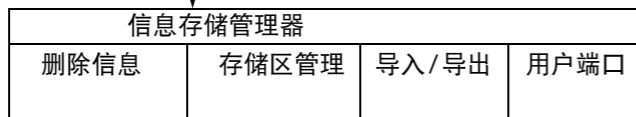
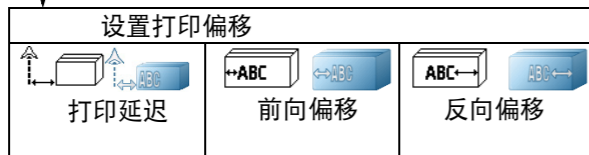
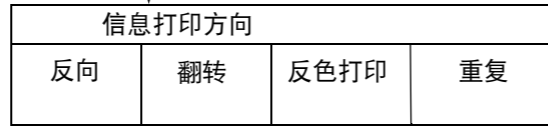

注意：用户端口只有在安装后才可见。

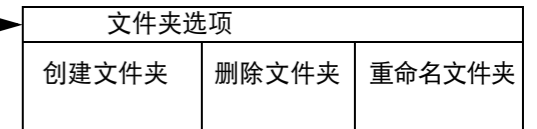
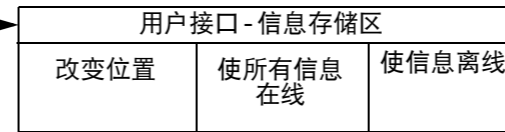
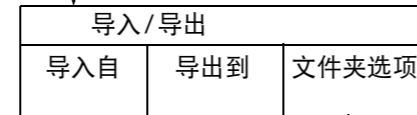
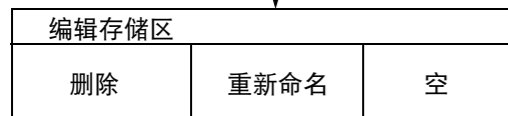
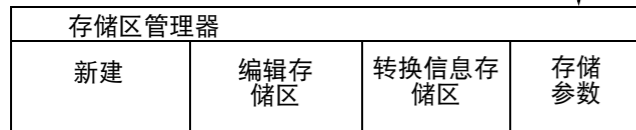

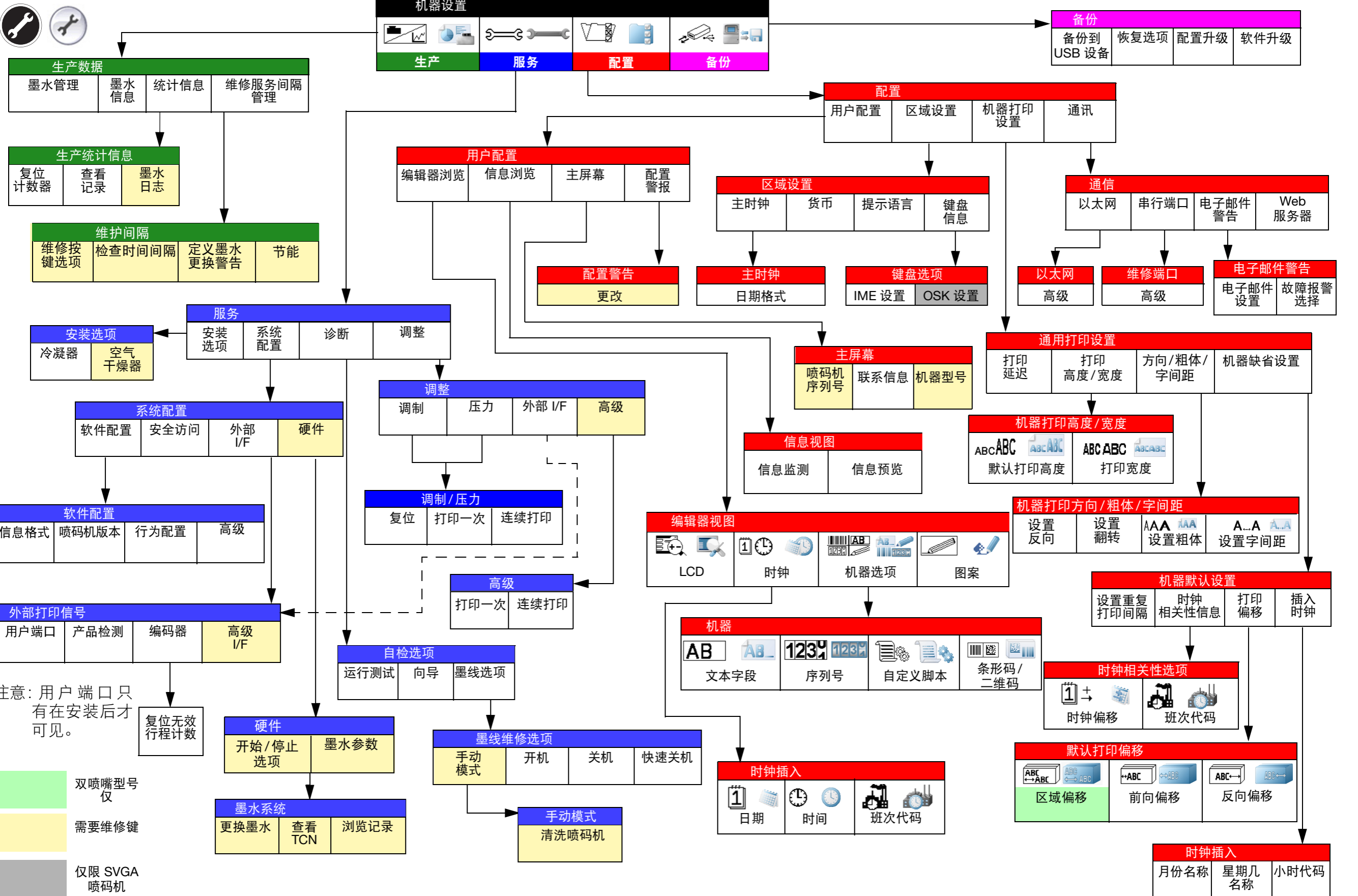

生产数据			
墨水管理	墨水信息	统计信息	维修服务间隔管理

生产统计信息		
复位计数器	查看记录	墨水日志

维护间隔			
维修按键选项	检查时间间隔	定义墨水更换警告	节能

服务			
安装选项	系统配置	诊断	调整

系统配置			
软件配置	安全访问	外部 I/F	硬件

软件配置			
信息格式	喷码机版本	行为配置	高级

外部打印信号			
用户端口	产品检测	编码器	高级 I/F

注意：用户端口只有在安装后才可见。

- 双喷嘴型号仅
- 需要维修键
- 仅限 SVGA 喷码机

机器设置			
生产	服务	配置	备份

备份			
备份到 USB 设备	恢复选项	配置升级	软件升级

配置			
用户配置	区域设置	机器打印设置	通讯

用户配置			
编辑器浏览	信息浏览	主屏幕	配置警报

区域设置			
主时钟	货币	提示语言	键盘信息

通信			
以太网	串行端口	电子邮件警告	Web 服务器

配置警告
更改

主时钟
日期格式

键盘选项	
IME 设置	OSK 设置

以太网
高级

维修端口
高级

电子邮件警告	
电子邮件设置	故障报警选择

服务			
安装选项	系统配置	诊断	调整

调整			
调制	压力	外部 I/F	高级

主屏幕		
喷码机序列号	联系信息	机器型号

通用打印设置			
打印延迟	打印高度/宽度	方向/粗体/字间距	机器缺省设置

调制/压力		
复位	打印一次	连续打印

信息视图	
信息监测	信息预览

机器打印高度/宽度	
ABCABC 默认打印高度	AbcAbc 打印宽度

机器打印方向/粗体/字间距			
设置反向	设置翻转	AAA AAA 设置粗体	A..A A..A 设置字间距

高级	
打印一次	连续打印

编辑器视图			
LCD	时钟	机器选项	图案

机器默认设置			
设置重复打印间隔	时钟相关性信息	打印偏移	插入时钟

自检选项		
运行测试	向导	墨线选项

机器			
AB 文本字段	1234 序列号	自定义脚本	条形码/二维码

时钟相关性选项	
时钟偏移	班次代码

硬件	
开始/停止选项	墨水参数

墨线维修选项			
手动模式	开机	关机	快速关机

时钟插入		
日期	时间	班次代码

默认打印偏移		
区域偏移	前向偏移	反向偏移

墨水系统		
更换墨水	查看 TCN	浏览记录

手动模式
清洗喷码机

时钟插入		
月份名称	星期几名称	小时代码