

Käyttäjän opas

Mx-Series B -applikaattori

■ TURVALLISUUSVAROITIMET

Tuoteoppaat on luettava ennen Mx-sarjan laitteiden asennusta ja käyttöä.
Lue Turvaohjeet-luku huolellisesti ennen kuin jatkat.
Tuotteen käyttöohjeet löytyvät mukana toimitetusta USB-tikusta.

Huomautus

Tämä asiakirja on vain täydennys tuoteoppaille.

VAROITUS



- Katkaise virta ja kytke paineilma pois päältä ennen kuin yrität puhdistaa tai huoltaa laitetta.
- Irrota virtalähteet ennen suojusten avaamista.
- Älä kaada vettä tai muuta nestettä laitteeseen.



- Pidä kädet, hiukset, vaatteet, korut, työkalut jne. kaukana liikkuvista osista laitteen ollessa käynnissä.
- Älä käytä laitetta, jos jokin suojuksista on irti tai auki.
- Noudata paineilmaa koskevia turvaohjeita.

HUOM!



- Älä koske laitteen kuljetinosia terävillä tai metallista valmistetuilla esineillä, koska laitteen toiminta voi häiriintyä tai laite voi vahingoittua.
- Älä päästä hankaavia pölyhiukkasia tulostusmekanismiin, koska tämä lyhentää tulostuspään käyttöikää.
- Vaihda tarrarullat ja värinauhut aina vaihto-ohjeiden mukaisesti. Käytä vain valmistajan hyväksymiä etiketti- ja värinauhatarvikkeita.
- Älä säilytä kulutustarvikkeita paikoissa, jotka ovat alltiina suoralle auringonvalolle, korkealle lämpötilalle, korkealle kosteudelle tai korkealle pölytasolle.
- Käytä laitteen ulkopuolen puhdistuksessa kuivaa nukkaamatonta liinaa tai tarvittaessa mietoa pesuaineliuosta ja kosteaa liinaa.
- Älä puhdista laitteen pintoja voimakkailla liuottimilla.

■ VALMIUSTILA-PAINIKE

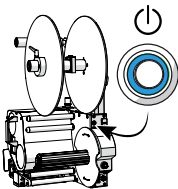

- Käynnistä laite painamalla painiketta. Kun aloitusnäyttö tulee näkyviin, laite on käyttövalmis.
- Sammuta laite hallitusti painamalla painiketta 3 sekunnin ajan.
- Pakota sammutus pitämällä painiketta painettuna 10 sekunnin ajan.

▪ TULOSTIN JA APPLIKAATTORI

PYSÄYTÄ tulostin- ja applikaattoriyksikkö tekemällä jokin seuraavista toimenpiteistä **A-E**:

Tulostin- ja applikaattoriyksikön **KÄYNNISTÄMINEN** edellyttää kaikkien seuraavien toimenpiteiden **A-E** tekemistä:

A	Paina valmiustila-painiketta.	Paina valmiustila-painiketta.
B	Nosta tulostuspään nostokahvaa.	Laske tulostuspään nostokahva alas.
C	Irrota tulostimen kansi.	Aseta tulostimen kansi paikalleen.
D	Vedä sulkuventtiiliä ylöspäin (0) paineilman irrottamiseksi ja applikaattorin paineen poistamiseksi.	Paina sulkuventtiiliä alaspäin (I) paineilman liittämiseksi ja applikaattorin paineistamiseksi.
E	Käännä ilmankäsittelyyksikön käsisulkuventtiiliä myötäpäivään 90°.	Käännä ilmankäsittelyyksikön käsisulkuventtiiliä 90° vastapäivään.

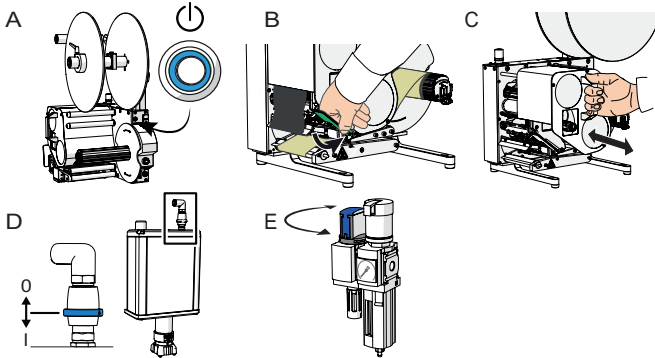

▪ INTEGROIDUN KÄYTTÖLIITTYMÄN OPAS – KÄYTTÄJÄ

Aloitusnäytön näkymä

Huomautus

Aloitusnäytön sisältö määräytyy tulostimen tilan mukaan.





Tulostimen tiloja on kaksi: **Automaattinen** tai **Manuaalinen**.

Voit vaihtaa niiden välillä painamalla Pysäytä/Toista-painiketta.

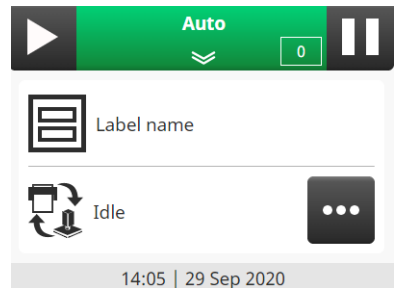
Automaattinen tila: tulostin on käytössä ja valmiina. **Manuaalinen** tila: tulostin on pois käytöstä, ja asetuksia voi päivittää.



Yläpalkin väri ilmaisee koneen tilan:



	VIHREÄ: kone on käynnissä, ei varoituksia eikä häiriöitä
	HARMAA: kone on pysäytettynä, ei varoituksia eikä häiriöitä
	KELTAINEN: kone on käynnissä ja varoitusilassa (ilman häiriöitä). Katso Hälytykset ja varoitukset
	PUNAINEN: kone on pysäytettynä ja häiriötilassa. Katso Hälytykset ja varoitukset

Aloitussytytön painikkeet

Jos kuvake näkyy harmaana, toiminto ei ole käytettävissä.

	Vaihda tulostimen tilaa.		Poistu ilman muutoksia painamalla.
	Keskeytä painamalla. Vahvista valintasi.		Kiinnitysvaiheen nykyinen tila näkyy tämän kuvakkeen oikealla puolella.
	Kiinnitettävän etiketin nimi.		Avaa valikkovaihtoehdot.

Kuvakkeet – käyttäjä

Kuvake	Toiminto	Kuvake	Toiminto
	Tulosta etikettiin testikuvio.		Tulosta yksittäinen etiketti.
	Tulosta tarra uudelleen.		Näytä tarran esikatselu.
	Kiinnitä etiketti manuaalisesti.		Nollaa tulostus- ja kiinnitysvaihe.
	Aloitussytyttö.		Avaa valikkovaihtoehdot.

Hälytykset ja varoitukset



Selaa hälytyksiä vierityspalkin ja ylä- ja alanuolten avulla.



Paina nähdäksesi hälytysluettelon, varoitukset ja viat.



Paina poistaaksesi kaikki tulostinhälytykset.

Huomautus

Jotkut hälytykset käynnistävät myös ponnahdusikkunan.

▪ TARRAN SIOITTELU

Asetuksista voidaan valita kaksi eri etiketin asemointitapaa.

- Oletus (ja suositeltu) tapa on aloittaa tarran sijoittaminen laskemalla tulostuspää alas ja noudattamalla näytön ohjeita.
- Voit myös painaa valikkovaihtoehtojen painiketta Aloitus-näytössä. Paina seuraavassa näytössä valikkovaihtoehtojen painiketta. Valitse vaihtoehto **Tarran sijainti** ja seuraa näytön ohjeita.

Tarran sijoittelun jälkeen mitataan tarran pituus. Tarrat ovat nyt oikeassa asennossa. Laite on käyttövalmis.

▪ VALMISTAUDU TARRAN JA NAUHAN VAIHTOON

A Nosta tulostuspää nostokahvan avulla.

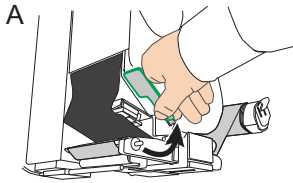

B Avaa kuorintatela.

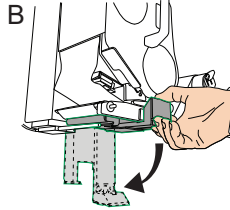

C Irrota tulostimen kansi.

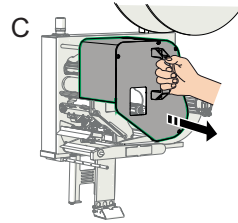

▪ VAIHDA NAUHA

1. Irrota tulostimen kansi, avaa irrotustela ja nosta tulostuspää.
2. Vapauta värinauhat kääntämällä kahta lukitusruuvia [a, b] vastapäivään.

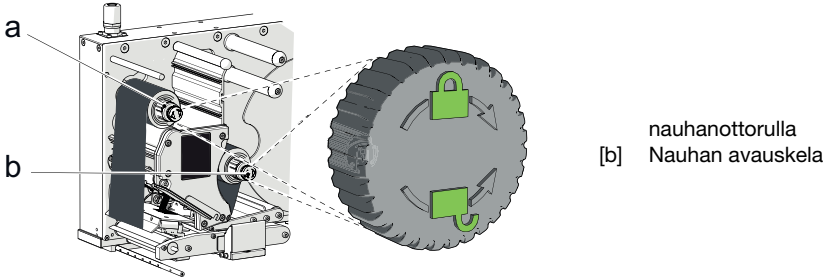

3. Vedä molemmat rullat ulos ja poista ne paikaltaan.
4. Aseta tyhjä rulla nauhanottotelalle [a].

Huomautus

Työnnä nauhanottorulla sivuun. Varo sormiasi, kun se ponnahtaa takaisin.

5. Puhdista kirjoitin varovasti. Katso [Kunnossapito sivulla 7](#).
6. Asenna uusi värinauharulla. Katso ohjeet tulostimen pujotuskaaviosta.

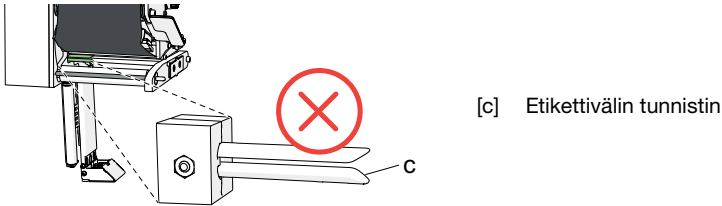

Huomautus

Nauha EI saa kulkea etikettivälianturin [c] läpi. Varmista, että asennat nauharullat mustepuoli ulospäin.

7. Kiinnitä värinauharullat kääntämällä lukitusruuveja [a, b] myötäpäivään.
8. Laske tulostuspää, sulje kuorintatela ja aseta tulostimen suojus takaisin paikalleen.
9. Etiketin asemointi aloitetaan. Noudata näytön ohjeita.

VAIHDA TARRARULLA

1. Nosta tulostuspää ja avaa kuorintatela.
2. Taustapaperirullan poistaminen [c].
 - Avaa aukko vivun [d] avulla ja vapauta taustapaperirulla.
 - Vedä taustapaperirulla ulos.
3. Tarrarullan poistaminen [b].
 - Löysää ulomman levyn lukitusnapa [a], vedä ja käännä.
 - Poista levy ja tarrarulla [b].
4. Puhdista kirjoitin varovasti. Katso [Kunnossapito sivulla 7](#).
5. Aseta uusi etikettirulla paikalleen ja pujota se kirjoittimen pujotuskaavion mukaisesti.

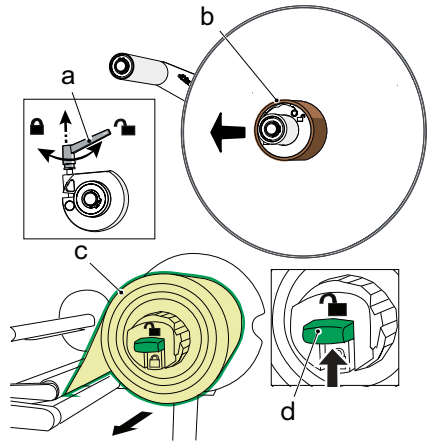

Huomautus

Varmista, että tarrat kulkevat etikettivälitieturin [e] läpi

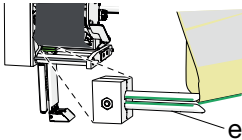

6. Vedä ja kiinnitä taustapaperi kelalle. Noudata alla olevia vaiheita f-h.

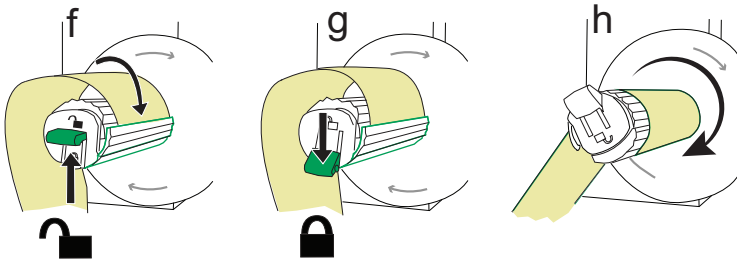

7. Aseta ulompi levy paikalleen ja kiinnitä lukitusnapa.
8. Sulje kuorintatela.
9. Aloita etiketin asemointi laskemalla tulostuspää. Noudata näytön ohjeita.

▪ KUNNOSSAPITO

HUOM! Älä koskaan käytä kovia, metallisia tai hankaavia esineitä, liimojen tai muiden epäpuhtauksien poistamiseen tulostuspäästä tai muista osista.

Huomautus

Puhdista kirjoitin valmistajan hyväksymillä puhdistuspyyhkeillä.

Siirrä applikaattoria helpottaaksesi tulostimen huoltoa

Löysää kaksi vipua [a] ja siirrä applikaattori [b] käsin.

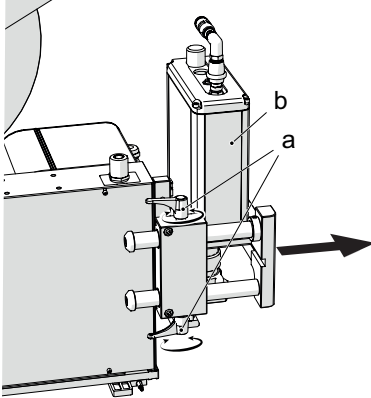

[a] Vivut
[b] applikaattori

Tulostimen yleiskatsaus

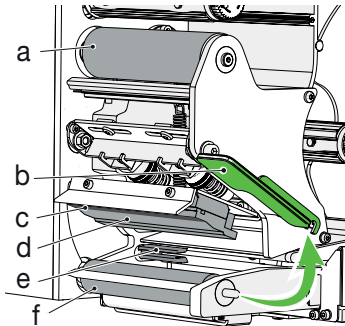

[a] Nauhan vastaanottotela
[b] Tulostuspään nostokahva
[c] Tulostuspään lämpöelementti
[d] Tulostuspää
[e] Etikettivälanturi
[f] Levitysrulla

Laitteen ulkopinnan ja kiinnityspään puhdistaminen

Käytä laitteen ulkopinnan puhdistuksessa kuivaa nukkaamatonta liinaa tai tarvittaessa kosteaa liinaa ja mietoa pesuaineliuosta.

Poista kiinnityspäästä lika, roskat ja liimajäämät etiketin irrotussuihkeen tai vastaavan tuotteen avulla. Varo suihkuttamasta ainetta kumiteloilille.

Etikettivälin tunnistimen puhdistus

1. Nosta tulostuspää nostokahvasta [b]. Poista etiketit ja värinauha varovasti sivukautta.
2. Poista paperipöly ja etikettiroskat etikettivälin tunnistimesta [e] paineilmalla tai pienellä harjalla.

HUOM! Varo taivuttamasta tunnistinta puhdistuksen aikana.

Huomautus Tarkista, että etikettivälin anturin rako on samansuuntainen tarran kanssa.

3. Asemoi etiketti. Katso Etiketin asemointi.
-

Puristustelan ja värinauhan ottokelan puhdistaminen

Huomautus Sähkövirran on oltava pois päältä, jotta rullia voidaan kääntää käsin.

1. Nosta tulostuspää nostokahvasta [b]. Poista etiketit ja värinauha varovasti sivukautta.
 2. Pyöritä puristustelaa [f] tai värinauhan ottokelaa [a] hitaasti kädellä ja pyyhi sitä samaan aikaan puhdistusliinalla, kunnes se on täysin puhdas.
-

Puhdista lämpötulostuspää

Puhdista lämpötulostuspää [d] jokaisen nauharullan jälkeen.

1. Nosta tulostuspää nostokahvasta [b]. Siirrä varovasti etikettejä tai värinauhaa sivuttain.
2. Puhdista irtopöly ja nukka tulostusmekanismista harjaamalla tai puhaltamalla kevyesti.

Huomautus Varmista, että tulostuspään lämpöriivillä [c] ei ole liimaa ja jäämiä.

3. Käytä puhdistuspyyhkeitä lämpötulostuspään pyyhkimiseen.

PUHDISTUS- JA HUOLTOAIKATAULU

AIKATAULU PÄIVITTÄIN (10 minuuttia)...

Tarkista kiinnityspään asento.

Tarkista ilmanpaine.

Tarkista kiinnityslaitemoduulin tyhjiösuo-
datin ja vaihda se tarvittaessa.

Tarkista/puhdista apupuhallusputki.

Puhdista etikettivälin tunnistin.

Puhdista laitteen ulkopinta.

Puhdista applikaattori, tyyny jne.

... TAI TALLENNUSVÄLINEEN VAIH- DON YHTEYDESSÄ

Tarkista, että etiketin etäisyys syöttöno-
kasta on 1 mm.

Puhdista tulostuspää, puristustela ja vä-
rinauhan ottokela.

AIKATAULU VIIKOITTAIN (10–20 minuuttia)

Suorita päivittäiset toimenpiteet.

Tarkista, ettei puristustelassa ja värinauhan otto-
kelassa ole vaurioita tai likaa.

Tarkista koneen pysäytys- tai hätäpysäytyspainik-
keen toiminta (jos sellainen on asennettu).

AIKATAULU KUUKAUSITTAIN (20–30 minuuttia)

Tee päivittäiset ja viikoittaiset toimenpiteet.

Tarkista asettimen ja annostelijan nokan välinen
kohdistus, soita tarvittaessa huoltoon.

Tarkasta, ettei tulostuspäässä ole aukkoja.

VIANETSINTÄ - ENSIMMÄINEN TARKISTUS

Ennen kuin soitat asentajalle, tarkista seuraavat ratkaisut ongelmiin.

ONGELMA	MAHDOLLINEN SYY
Kirjoitin ei toimi.	Virtaa tai ilmansyöttöä ei ole kytketty päälle.
	Verkkovirtajohto on irti.
	Kirjoituspää on ylhäällä.
	Tulostussuojus ei ole kunnolla paikallaan.
	Kuorintatela on auki.
Tulostuslaatu on heikko.	Tarroja/nauhaa ei ole pujotettu oikein.
	Kirjoituspää on likainen.
	Puristustela on vahingoittunut tai likainen.
Etiketti ei pysähdy oikeaan kohtaan.	Väärä etiketti/nauhamateriaali.
	Jos telat ovat likaisia, etiketit luistavat.
	Etikettivälin tunnistin on kalibroitava.
	Puristustela on kulunut.
Värinauhan kelaus ei toimi kunnolla.	Värinauhat on pujotettu väärin.
	Värinauha on pujotettu väärin.
	Nauhan ottokela on likainen tai sen jousijännitys on heikko.
Värinauha rypistyy.	Kirjoituspään johtimet koskevat värinauhaa.
	Värinauha on pujotettu väärin.